

ТЕХНИЧЕСКИЙ ПАСПОРТ ИЗДЕЛИЯ

Клапан автоматической подпитки

1. Назначение и область применения

Клапан автоматической подпитки предназначен для автоматического поддержания давления в системах отопления закрытого типа добавлением воды из системы водоснабжения в систему отопления. Для работы клапана подпитки необходимо, чтобы давление в системе водоснабжения превышало давление в системе отопления. Разрешено применение по назначению в пределах допустимых значений по температуре и давлению, указанных в разделе 2.

2. Технические характеристики и конструкция

Максимальное рабочее давление, бар	10
Диапазон настройки давления на выходе, бар	1 – 4
Заводская настройка, бар	1,5
Максимальная рабочая температура, °С	80
Резьба	ISO 228

Габариты

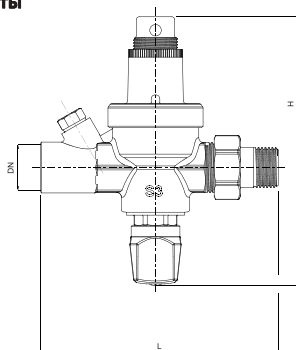

DN	H	L
1/2"	140	124

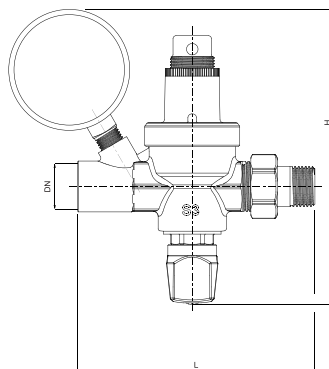

DN	H	L
1/2"	154	124

Конструкция

Клапан подпиточный состоит из редуктора давления, стопорного крана и обратного клапана. Поставляется с манометром или без.

Наименование детали	Материал
Внутренние элементы	Латунь CW 617N
Корпус	Латунь CW 617N
Шток	Латунь CW 617N
Уплотнительные кольца	O-ring NBR
Плоские уплотнения	Безасбестовый паронит Fasit
Пластиковые детали	Полиамид Ultramid®(BASF)

3. Номенклатура

Клапан подпиточный НВ с редукционным соединением

Артикул	Размер	Материал корпуса	Комплектация	Упаковка
290G2140	1/2" x 1/2"	латунь	—	1/20
290N2140	1/2" x 1/2"	никелированная латунь	—	1/20
290A2000	1/2" x 1/2"	латунь	с манометром	1/20
290B2000	1/2" x 1/2"	никелированная латунь	с манометром	1/20

4. Указания по монтажу

Установка и демонтаж изделия, а также любые операции по ремонту или регулировке должны производиться при отсутствии давления в системе.

В соответствии с ГОСТ 12.2.063 п.3.10, клапан автоматической подпитки не должен испытывать нагрузок от трубопровода (изгиб, сжатие, растяжение, кручение, перекосы, вибрация, несоосность патрубков, неравномерность затяжки крепежа). При необходимости должны быть предусмотрены опоры или компенсаторы, снижающие нагрузку на клапан автоматической подпитки от трубопровода. Несоосность соединяемых трубопроводов не должна превышать 3 мм при длине до 1 м плюс 1 мм на каждый последующий метр (СНиП 3.05.01 п. 2.8.).

Перед установкой клапан автоматической подпитки трубопровод должен быть очищен от окалины и ржавчины. Системы отопления, теплоснабжения, внутреннего холодного и горячего водоснабжения, трубопроводы котельных по окончании их монтажа должны быть промыты водой до выхода её без механических взвесей (СНиП 03.05.01).

Клапан автоматической подпитки должен быть надёжно закреплён на трубопроводе, подтекание рабочей жидкости по резьбовой части не допускается. Согласно пункту 4.1 СНиП 3.05.01-85 «Внутренние санитарно-технические системы», после монтажа обязательно проводится манометрическое испытание герметичности системы и оформляется в соответствии с Приложением № 3 к СНиПу. Данное испытание позволяет обезопасить от протечек и ущерба, связанного с ними. Клапаны автоматической подпитки могут устанавливаться в любом положении.

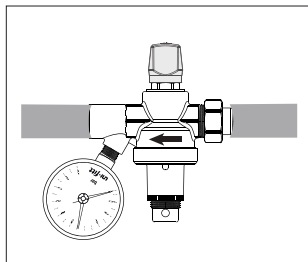
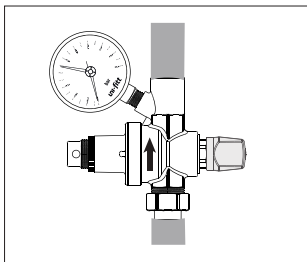
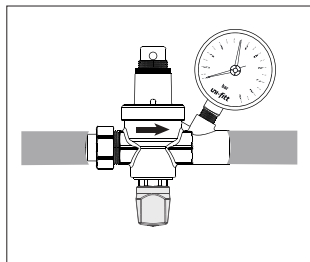

Правильная установка клапана автоматической подпитки предусматривает монтаж шарового крана до и после него. Выходом клапан автоматической подпитки подключается к системе отопления, входом – к системе водоснабжения.

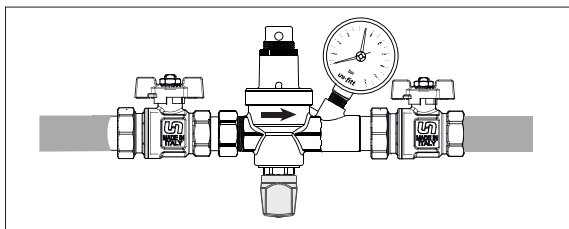

Для работы клапана автоматической подпитки необходимо, чтобы давление в системе водоснабжения превышало давление в системе отопления.

Встроенный обратный клапан предотвращает вероятность обратного тока жидкости из системы отопления в систему водоснабжения

5. Указания по эксплуатации и техническому обслуживанию

Все клапана автоматической подпитки тестируются на заводе-изготовителе; при тестировании давление на выходе устанавливается на 1,5 бар.

Для изменения давления следует ослабить чёрную пластиковую шайбу и отрегулировать с помощью верхнего прижима пружины, как показано на рисунках. При повороте по часовой стрелке выходное давление увеличивается, против часовой стрелки - уменьшается. Правильная регулировка давления должна выполняться при закрытой системе.

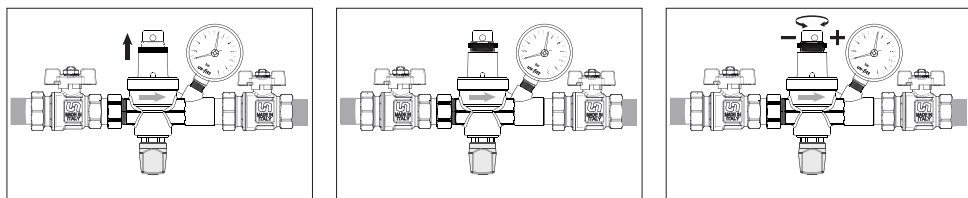

Как только достигается заданное давление системы, клапан автоматической подпитки закрывается; в дальнейшем, после подпитки системы, нет необходимости вручную закрывать стопорный кран.

Каждый раз, когда давление контура снижается ниже заданного значения, клапан подпитки автоматически восстанавливает давление, добавляя необходимое количество воды.

При необходимости или для тех. обслуживания можно перекрывать жидкость с помощью стопорного крана, повернув против часовой стрелки чёрную пластиковую ручку и клапан подпитки будет закрыт вручную.

6. Условия хранения и транспортировки

Изделия должны храниться в упаковке предприятия-изготовителя по условиям хранения 3 по ГОСТ 15150.

Транспортировка изделий должна осуществляться в соответствии с условиями 5 по ГОСТ 15150.

7. Утилизация

Утилизация изделия (переплавка, захоронение, перепродажа) производится в порядке, установленном Законами РФ от 22 августа 2004 г. № 122-ФЗ «Об охране атмосферного воздуха», от 10 января 2003 г. № 15-ФЗ «Об отходах производства и потребления», а также другими российскими и региональными нормами, актами, правилами, распоряжениями и пр., принятыми во исполнение указанных законов.

8. Гарантийные обязательства

Изготовитель гарантирует соответствие клапанов автоматической подпитки Uni-Fitt требованиям безопасности, при условии соблюдения потребителем правил использования, транспортировки, хранения, монтажа и эксплуатации.

Гарантия не распространяется на дефекты:

- возникшие в случаях нарушения правил, изложенных в настоящем паспорте об условиях хранения, монтажа, эксплуатации и обслуживания изделий;
- возникшие в случае ненадлежащей транспортировки и погрузо-разгрузочных работ;
- возникшие в случае воздействия веществ, агрессивных к материалам изделия;
- вызванные пожаром, стихией, форс-мажорными обстоятельствами;

вызванные неправильными действиями потребителя;
возникшие в случае постороннего вмешательства в конструкцию изделия.

9. Условия гарантийного обслуживания

Претензии к качеству товара могут быть предъявлены в течение гарантийного срока.

В случае необоснованности претензии, затраты на диагностику и экспертизу изделия оплачиваются Покупателем.

При предъявлении претензий к качеству товара, покупатель предоставляет следующие документы:

1. Заявление в произвольной форме, в котором указываются:
название организации или Ф.И.О. покупателя;
фактический адрес покупателя и контактный телефон;
название и адрес организации, производившей монтаж;
адрес установки изделия;
краткое описание дефекта.
2. Документ, подтверждающий покупку изделия (накладная, квитанция);
3. Фотографии неисправного изделия в системе;
4. Акт гидравлического испытания системы, в которой монтировалось изделие;
5. Копия гарантийного талона со всеми заполненными графами.

Представители Гарантийной организации могут запросить дополнительные документы для определения причин аварии и размеров ущерба.

ГАРАНТИЙНЫЙ ТАЛОН

КЛАПАН АВТОМАТИЧЕСКОЙ ПОДПИТКИ

№	Артикул	Количество

Гарантийный срок – 36 месяцев со дня продажи.

С условиями гарантии, правилами установки и эксплуатации ознакомлен:

Покупатель _____
(подпись)

Продавец _____
(подпись)

Дата продажи ____ / ____ / ____

Печать
торгующей
организации

Рекламации и претензии к качеству товара принимаются по адресу:

ООО «Юнифит-Рус», Вашутинское шоссе, вл. 36

г. Химки, Московская обл., 141400

тел. (495) 787-71-41

эл.почта: info@uni-fft.ru